

## ПРЕДУПРЕЖДАЮЩИЕ СИМВОЛЫ НА АККУМУЛЯТОРНОЙ БАТАРЕЕ



Не допускайте наличия открытого пламени или других источников воспламенения рядом с аккумуляторной батареей, поскольку она может выделять взрывоопасные газы.



При работе рядом с аккумуляторной батареей или ее обслуживании надевайте защитные очки для защиты глаз от брызг кислоты.



Во избежание травм не допускайте детей близко к аккумуляторной батарее.



Не забывайте, что аккумуляторная батарея может выделять взрывоопасные газы.



Аккумуляторная батарея содержит очень едкую и токсичную кислоту.



Перед работой с аккумуляторной батареей прочтите информацию в руководстве.

## УХОД ЗА АККУМУЛЯТОРНОЙ БАТАРЕЕЙ



Не допускайте попадания электролита (жидкости) аккумуляторной батареи на кожу и в глаза. Электролит едкий и токсичный, поэтому может привести к тяжелым травмам. При попадании электролита на кожу или в глаза немедленно промойте место попадания чистой холодной водой. Немедленно обратитесь за медицинской помощью.



При попадании электролита на кожу и/или одежду снимите эту одежду и промойте кожу обильным количеством воды. Немедленно обратитесь за медицинской помощью.



При попадании электролита в глаза, обильно промойте их чистой холодной водой. Немедленно обратитесь за медицинской помощью, продолжая промывание водой.





Проглатывание электролита приводит к летальному исходу. В случае проглатывания электролита немедленно обратитесь за медицинской помощью.



Не подсоединяйте 12-вольтовое оборудование непосредственно к клеммам аккумуляторной батареи. Это может вызвать образование искры и привести к взрыву.

 Пробки банок батареи и вентиляционная трубка должны быть всегда на месте, когда батарея находится в автомобиле. Убедитесь, что вентиляционная трубка не закупорена и не перекручена. В противном случае в батарее может произойти рост давления, что может привести к взрыву.

 Не подвергайте батарею воздействию открытого пламени или искр, поскольку батарея выделяет взрывоопасный и легковоспламеняющийся газ.

 Не заряжайте замерзшую аккумуляторную батарею и не подсоединяйте ее к вспомогательной батарее. Это может привести к взрыву.

 Перед началом работ с аккумуляторной батареей или рядом с ней снимите все металлические украшения и не допускайте контакта металлических предметов или деталей автомобиля с клеммами батареи. Металлические предметы могут вызвать искру и/или короткое замыкание, в результате чего может произойти взрыв.

 Не прикасайтесь к полюсным наконечникам и клеммам аккумуляторной батареи. Они содержат свинец и свинцовые добавки, которые являются токсичными. После обслуживания аккумуляторной батареи всегда тщательно мойте руки.

Автомобиль оснащен аккумуляторной батареей, требующей минимального ухода и техобслуживания.

В условиях жаркого климата необходимо чаще проверять уровень и состояние электролита. При необходимости можно доливать в батарею дистиллированную воду.

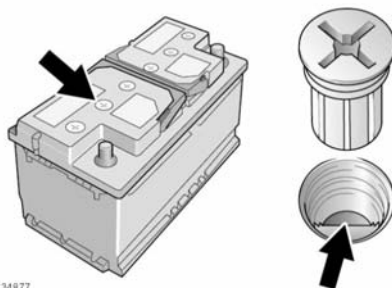



E134877

Отверните шесть пробок, закрывающих банки батареи, и положите их в надежное место.

Убедитесь в том, что объем жидкости (электролита) соответствует уровню пластмассового индикатора. Если необходимо, долейте дистиллированную воду, но не допускайте перелива. Установите на место шесть пробок банок батареи.

## ПОДКЛЮЧЕНИЕ ВСПОМОГАТЕЛЬНЫХ ПРОВОДОВ ДЛЯ ЗАПУСКА ДВИГАТЕЛЯ

 Вращающиеся детали двигателя могут причинить тяжелую травму. Работая вблизи вращающихся деталей двигателя, соблюдайте особую осторожность.

 Перед запуском обесточенного автомобиля убедитесь, что включен стояночный тормоз, либо установите под колеса подходящие колодки. Убедитесь, что выбрано положение Р (Стоянка).

 Работать рядом с аккумуляторной батареей следует в защитных очках.

 Не пытайтесь запустить обесточенный автомобиль, если есть подозрение, что электролит в аккумуляторной батарее замерз.

 При нормальной эксплуатации аккумуляторы выделяют взрывоопасный газ. Объем выделяемого газа достаточен для сильного взрыва, который может причинить серьезные травмы. Убедитесь, что вблизи моторного отсека отсутствует искрение и открытое пламя.

 Убедитесь, что между автомобилем-донором и обесточенным автомобилем нет физического контакта, за исключением вспомогательных проводов.

 Убедитесь, что вспомогательная аккумуляторная батарея или пусковое устройство рассчитаны на 12 В.

 Перед использованием какого-либо электрооборудования отсоедините провода от аккумуляторной батареи.

*Примечание: Перед подсоединением проводов вспомогательной аккумуляторной батареи убедитесь в правильности подключения проводов аккумулятора на автомобиле, который нужно завести, и в том, что все электрооборудование выключено.*

# Аккумуляторная батарея автомобиля

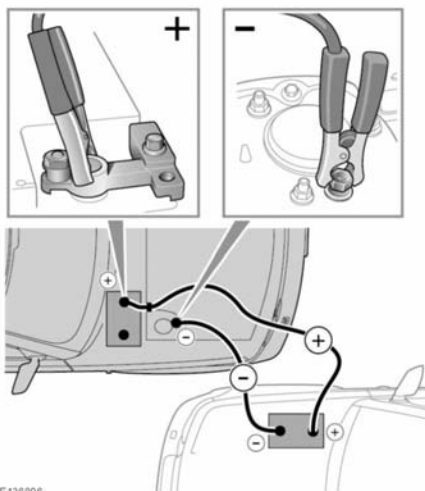

E 136806

1. Подсоедините один конец положительного вспомогательного провода (красного) к положительной клемме вспомогательной батареи.
2. Подсоедините другой конец положительного провода для запуска двигателя к положительной клемме разряженной батареи автомобиля, который нужно завести.
3. Подсоедините один конец отрицательного провода (черного) для запуска двигателя к отрицательной клемме вспомогательной батареи.
4. Подсоедините другой конец отрицательного провода для запуска двигателя к массе на автомобиле с разряженной батареей. Точка подключения к массе должна быть на расстоянии не менее 0,5 метра (20 дюймов) от аккумулятора и как можно дальше от трубопроводов топливной и тормозной систем.  
**Примечание:** Убедитесь в том, что провода не касаются подвижных деталей, и проверьте надежность всех четырех соединений.
5. Запустите двигатель автомобиля с вспомогательной батареей и дайте ему поработать на холостых оборотах несколько минут.
6. Запустите двигатель автомобиля с разряженной батареей.  
**Примечание:** Запрещается включение любых электрических цепей на автомобиле с ранее разряженной батареей до отключения его от проводов для запуска двигателя.
7. Дайте двигателям обоих автомобилей поработать на холостых оборотах несколько минут.
8. Выключите двигатель автомобиля с вспомогательной батареей.
9. Отсоедините отрицательный (черный) вспомогательный провод от запускаемого автомобиля.
10. Отсоедините отрицательный (черный) вспомогательный провод от аккумуляторной батареи автомобиля-донора.
11. Отсоедините положительный (красный) вспомогательный провод от запускаемого автомобиля.
12. Отсоедините положительный (красный) вспомогательный провод от автомобиля-донора.

## ПОДКЛЮЧЕНИЕ ПУСКОВОГО УСТРОЙСТВА

Чтобы запустить двигатель с помощью пускового устройства или вспомогательной аккумуляторной батареи, выполните следующие действия в указанной последовательности.

1. Подсоедините положительный (красный) вспомогательный провод к положительной клемме аккумуляторной батареи обесточенного автомобиля.
2. Подсоедините отрицательный (черный) вспомогательный провод к клемме массы (-) аккумуляторной батареи.
3. Запустите двигатель и дайте ему поработать на холостом ходу.
4. Отсоедините отрицательный (черный) вспомогательный провод от аккумуляторной батареи автомобиля.
5. Отсоедините положительный (красный) вспомогательный провод от автомобиля.

## СНЯТИЕ АККУМУЛЯТОРНОЙ БАТАРЕИ



Перед отсоединением аккумуляторной батареи выключите зажигание. Всегда в первую очередь следует отсоединять и подсоединять отрицательный провод.



При снятии аккумуляторной батареи с автомобиля и ее установке соблюдайте меры предосторожности. Ввиду ее тяжести она может стать причиной получения травм при подъеме или в случае падения.



Не наклоняйте батарею при подъеме или перемещении, поскольку наклон более 45 градусов может привести к порче батареи или проливанью электролита. Электролит аккумулятора едкий и высокотоксичный.



Не ставьте батарею на детали автомобиля, так как это может привести к повреждениям из-за ее массы.



Не запускайте двигатель после отсоединения батареи. Это может привести к повреждению зарядной системы.

1. Выключите все электрооборудование, закройте все окна и отключите сигнализацию.
2. Уберите пульт дистанционного управления из автомобиля и подождите две минуты, чтобы дать системам полностью выключиться.
3. Снимите отрицательный зажим, поднимите провод и закрепите его в стороне от клеммы батареи.
4. Снимите положительный зажим, поднимите провод и закрепите его в стороне от клеммы батареи.
5. Отсоедините прижим батареи и снимите ее с автомобиля.

## ПОСЛЕДСТВИЯ ОТСОЕДИНЕНИЯ

Отсоединение аккумуляторной батареи может повлиять на ряд систем автомобиля, особенно если перед отсоединением батарея была разряжена. Например, при отсоединении аккумулятора может сработать сигнализация – это зависит от параметров ее настройки, установленных перед тем, как была снята аккумуляторная батарея. Если сигнализация не сработала, отключите ее как обычно с пульта дистанционного управления. Для правильной работы стеклоподъемников может потребоваться повторная калибровка.

## ЗАРЯДКА АККУМУЛЯТОРНОЙ БАТАРЕИ



Убедитесь в том, что используется зарядное устройство нужного типа и номинала. Применение неподходящего зарядного устройства может привести к повреждению батареи и стать причиной ее взрыва.



Всегда заряжайте батарею в хорошо вентилируемой зоне, в стороне от источников открытого пламени, искрообразования и других источников воспламенения. Во время зарядки батарея может выделять взрывоопасный и легко воспламеняющийся газ.



Перед началом зарядки батарею следует отсоединить и снять с автомобиля. Несоблюдение этого правила может привести к повреждению системы электрооборудования автомобиля.



Обязательно соблюдайте инструкции, прилагаемые к зарядному устройству. Несоблюдение этого условия может привести к повреждению батареи.

1. Отсоедините батарею и снимите ее с автомобиля.
2. Подсоедините зарядное устройство в соответствии с инструкциями его производителя.
3. По завершении зарядки выключите питание зарядного устройства.
4. Отсоедините провода зарядного устройства от батареи.
5. Перед подсоединением к автомобилю дайте батарее постоять в течение часа. Это позволит рассеяться взрывоопасным газам и уменьшит риск взрыва.

## ЗАМЕНА АККУМУЛЯТОРНОЙ БАТАРЕИ



Устанавливайте только батарею подходящего типа и номинала. Установка несоответствующей аккумуляторной батареи может привести к пожару или повреждению системы электрооборудования. Если вы не можете самостоятельно решить вопрос подбора батареи, обратитесь к квалифицированному специалисту.



Использованные батареи следует правильно утилизировать, поскольку они содержат различные вредные вещества. По вопросу утилизации обратитесь за советом к местному дилеру/ в авторизованную мастерскую компании и/или в местные уполномоченные органы.



При установке батареи не допускайте контакта металлических предметов или деталей автомобиля с клеммами батареи. Металлические предметы могут вызвать искру или короткое замыкание, что может привести к взрыву.



При установке батареи обеспечьте чистоту клемм и зажимов и смажьте их тонким слоем технического вазелина. Это обеспечит хорошее электрическое соединение и предотвратит образование коррозии.



Обязательно соблюдайте инструкции производителя батареи. Несоблюдение инструкций может привести к повреждению автомобиля и/или системы электрооборудования.

Новая батарея должна поставляться с пластиковыми колпачками на клеммах. При установке аккумулятора оставьте колпачки на месте и снимите их непосредственно перед подсоединением зажимов проводов.

Установка батареи производится в последовательности, обратной процедуре снятия. Если вы сомневаетесь, как правильно установить батарею, не приступайте к ее установке, не посоветовавшись с квалифицированным специалистом.