

РАСПОЛОЖЕНИЕ ЗАПРАВОЧНЫХ ОТВЕРСТИЙ РАБОЧИХ ЖИДКОСТЕЙ

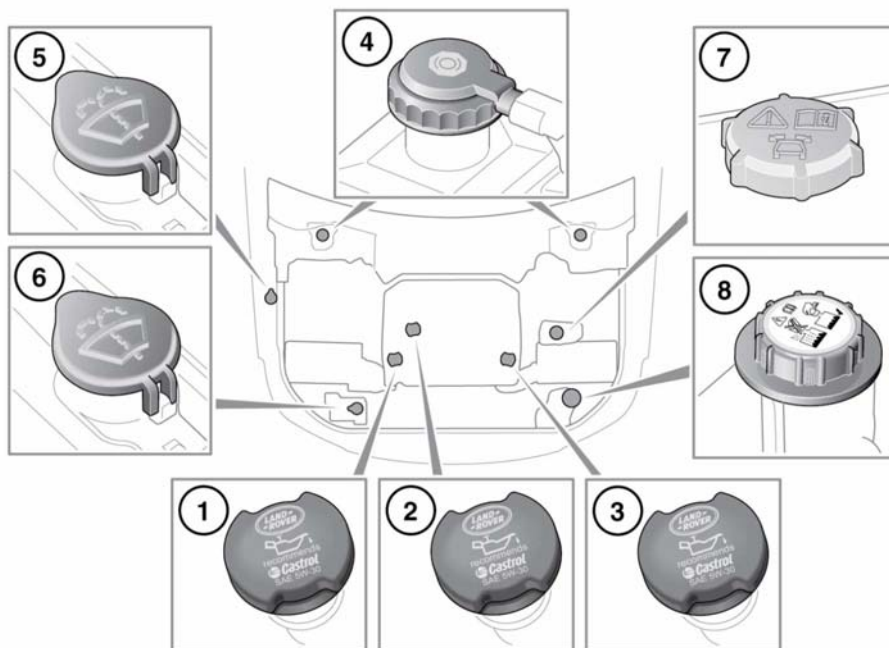

E150972

1. Крышка маслозаливной горловины двигателя (дизельный двигатель объемом 4,4 л).
2. Крышка маслозаливной горловины двигателя (дизельный двигатель объемом 3,0 л).
3. Крышка маслозаливной горловины двигателя (бензиновый двигатель объемом 5,0 л и 3,0 л).
4. Крышка бачка тормозной жидкости.
5. Крышка заливной горловины бачка омывателя (все автомобили).
6. Крышка заливной горловины бачка омывателя (только для автомобилей для холодного климата).
7. Крышка бачка жидкости системы динамической стабилизации.
8. Крышка заливной горловины системы охлаждения двигателя.

Примечание: Крышка бачка тормозной жидкости всегда устанавливается в автомобиле с водительской стороны.



Запрещается эксплуатировать автомобиль, если существует вероятность контакта вытекающей жидкости с горячей поверхностью, например, системой выпуска.

ПРОВЕРКА УРОВНЯ МОТОРНОГО МАСЛА

❗ Проверяйте уровень масла в двигателе каждую неделю. Если уровень масла внезапно понизился, или вы заметили значительное падение его уровня, обратитесь к квалифицированным специалистам.

❗ Если на экране появилось сообщение **ENGINE OIL PRESSURE LOW** (НИЗКОЕ ДАВЛЕНИЕ МАСЛА), выбрав безопасное место, незамедлительно остановитесь, выключите двигатель и обратитесь к квалифицированным специалистам. Не запускайте двигатель, пока причина не будет устранена.

Перед проверкой уровня масла убедитесь, что:

- автомобиль стоит на ровной поверхности;
- двигатель прогрет до рабочей температуры (масло горячее);
- двигатель остановлен на 10 минут. Система не даст достоверных показаний, пока уровень масла не стабилизируется.

После этого проверьте уровень масла следующим образом.

1. Включите зажигание (не запуская двигатель). См. **139, ВКЛЮЧЕНИЕ ЗАЖИГАНИЯ**.
2. Убедитесь, что выбрано положение стоянки (**P**).
3. Выберите **Service Menu** (Службное меню) в меню на приборной панели (см. **60, МЕНЮ ПАНЕЛИ ПРИБОРОВ**).

4. Выберите пункт **Oil Level Display** (Показать уровень масла). На щитке приборов отобразится текущий уровень масла и рекомендации по доливке.

5. Долейте масло согласно указаниям.

Уровень масла отображается на измерительной шкале. Сообщения справа от измерительной шкалы указывают, какие действия следует предпринять.

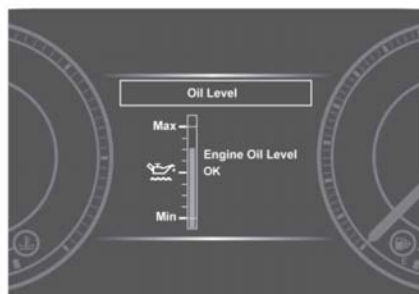

E139193

Если уровень масла в пределах нормы, отображается сообщение **Engine Oil Level OK** (Уровень моторного масла в норме). Добавлять масло не нужно.

Если уровень масла ниже нормы, отображается сообщение с указанием количества масла, которое необходимо долить (например, **Add 0.5 Litre** (Долейте 0,5 л)). Долейте рекомендованное количество масла.



Если отображается сообщение **Engine Oil Level Overfilled** (Уровень масла выше допустимого), немедленно обратитесь за квалифицированной помощью. Не совершайте поездок на автомобиле при избытке масла, в противном случае это может вызвать серьезные повреждения двигателя.

Если отображается сообщение **Engine Oil Level Underfilled** (Уровень масла ниже допустимого), долейте 1,5 литра (2,6 пинты) масла и снова проверьте уровень.

Если отображается сообщение **Engine Oil Level Not Available** (Данные об уровне масла недоступны), идет стабилизация уровня масла. Выключите зажигание, выждите 10 минут, затем проверьте уровень масла по индикатору еще раз.

Если отображается предупреждение **ENGINE OIL LEVEL MONITOR SYSTEM FAULT** (НЕИСПРАВНОСТЬ СИСТЕМЫ КОНТРОЛЯ УРОВНЯ МОТОРНОГО МАСЛА), обратитесь за помощью к квалифицированным специалистам.

ДОЛИВ МАСЛА

-  Автомобиль может лишиться гарантии, если повреждение произошло вследствие применения масла, не соответствующего техническим условиям, указанным производителем.
-  Нарушение требования об использовании масел, отвечающих спецификациям, может привести к повышенному износу двигателя, отложению смол и увеличению вредных выбросов. Это может также стать причиной поломки двигателя.

 Заливка избыточного количества масла может привести к серьезному повреждению двигателя. Масло следует добавлять в малых количествах, а уровень проверять заново, чтобы не превысить максимально допустимое значение.

1. Снимите крышку маслозаливной горловины.
2. Долейте масло согласно указаниям на дисплее.
3. Удалите масло, пролитое в процессе заливки.
4. Снова проверьте уровень масла через 10 минут.

Необходимо применять масло, соответствующее требуемым техническим условиям, и удостовериться в том, что оно подходит для климатических условий, в которых эксплуатируется автомобиль. См. **346, СМАЗОЧНЫЕ МАТЕРИАЛЫ И РАБОЧИЕ ЖИДКОСТИ**.

***Примечание:** Для того, чтобы поднять уровень масла от метки **MIN** до метки **MAX** требуется долить 1,5 л (2,6 пинты) масла.*

ПРОВЕРКА УРОВНЯ ОХЛАЖДАЮЩЕЙ ЖИДКОСТИ

- ❗ Работа двигателя без охлаждающей жидкости приводит к серьезному повреждению двигателя.

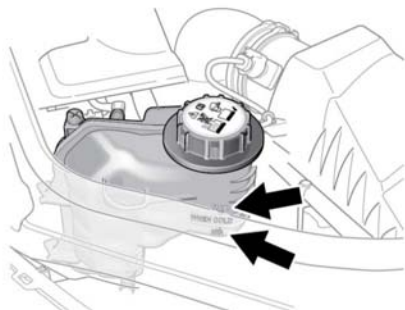

E151133

Убедитесь, что уровень находится между отметками **MIN** (МИН.) и **MAX** (МАКС.), расположенными сбоку расширительного бачка.

Если из-под крышки радиатора выходит охлаждающая жидкость/пар или резко или заметно упал ее уровень, как можно быстрее обратитесь к дилеру/в авторизованную мастерскую для проверки автомобиля.

ДОЛИВ ОХЛАЖДАЮЩЕЙ ЖИДКОСТИ

- ⚠ Не снимайте крышку наливной горловины на горячем двигателе – струя пара или горячей жидкости может привести к тяжелым травмам.

Уровень охлаждающей жидкости в расширительном бачке следует проверять не реже одного раза в неделю (или чаще при большом пробеге или эксплуатации в тяжелых условиях). Проверяйте уровень только на холодной системе.

- ⚠ Не допускайте попадания антифриза на горячий двигатель - это может привести к возгоранию.
- ⚠ Отворачивайте крышку наливной горловины медленно, чтобы стравить давление перед полным снятием крышки.
- ⚠ Жидкость системы охлаждения токсична; ее проглатывание может привести к гибели. Храните емкости с жидкостью системы охлаждения закрытыми, в недоступном для детей месте. При подозрении на случайное проглатывание немедленно обратитесь за медицинской помощью.
- ⚠ При попадании жидкости на кожу или в глаза немедленно обильно промойте водой.

 При поездках в местах, где доступная для заливки вода содержит соль, всегда ищите возможность залить пресную (дождевую или дистиллированную) воду. Долив соленой воды может привести к значительному повреждению двигателя.

 Применение неразрешенной жидкости системы охлаждения оказывает негативное воздействие на систему охлаждения и приводит к сокращению срока службы двигателя.

 **Жидкость системы охлаждения повреждает окрашенные поверхности; немедленно удалите пролитую жидкость впитывающим материалом и промойте место водным раствором автомобильного шампуня.**

Долейте до метки **MAX** сбоку расширительного бачка. Применяйте только 50% раствор воды и рекомендуемого антифриза. См. **346, СМАЗОЧНЫЕ МАТЕРИАЛЫ И РАБОЧИЕ ЖИДКОСТИ.**

Удельная плотность 50% раствора антифриза при 20 °C составляет 1,068, что обеспечивает защиту от замерзания при температурах до -40 °C.

Жидкость системы охлаждения содержит необходимые антикоррозийные добавки. Содержание жидкости системы охлаждения в охлаждающей жидкости требуется поддерживать на уровне 50% ± 5% круглогодично, а не только в холодную погоду. Чтобы обеспечить сохранение антикоррозийных свойств охлаждающей жидкости, ее следует проверять раз в год и полностью менять каждые десять лет вне зависимости от пробега. Несоблюдение этого правила может привести к коррозии радиатора и деталей двигателя.

***Примечание:** В экстренном случае, если отсутствует разрешенная жидкость системы охлаждения, заправьте систему охлаждения чистой водой, но учтите фактор ослабления защиты от замерзания. Не доливайте или не заправляйте жидкостью системы охлаждения традиционного состава. При наличии сомнений проконсультируйтесь с квалифицированным специалистом.*

По завершении долива плотно закрутите крышку до щелчка храпового механизма крышки.

ПРОВЕРКА УРОВНЯ ТОРМОЗНОЙ ЖИДКОСТИ

 **Тормозная жидкость очень токсична. Храните емкости с тормозной жидкостью закрытыми, в недоступном для детей месте. Если вы подозреваете, что могли случайно проглотить жидкость, немедленно обратитесь за медицинской помощью.**

2. Снимите крышку заливной горловины.
3. Долейте рекомендуемую тормозную жидкость в бачок до метки **MAX**. См. **346, СМАЗОЧНЫЕ МАТЕРИАЛЫ И РАБОЧИЕ ЖИДКОСТИ**.
4. Закройте крышку и закрывающую панель.

ПРОВЕРКА УРОВНЯ ЖИДКОСТИ В БАЧКЕ ОМЫВАТЕЛЯ

 Некоторые стеклоомывающие жидкости являются горючими веществами, особенно при попадании искры в неразведенную или высококонцентрированную жидкость. Не допускайте попадания омывающей жидкости на источники открытого пламени и искрообразования.

 Если автомобиль эксплуатируется при температурах ниже 4 °С, применяйте жидкость стеклоомывателя с защитой от замерзания. В холодную погоду использование жидкости без защиты от замерзания может привести к ухудшению видимости и увеличению риска аварии.

 Запрещается заливать антифриз или растворы воды с уксусом в бачок стеклоомывателя, поскольку антифриз вызывает повреждение лакокрасочного покрытия, а уксус может повредить насос стеклоомывателя ветрового стекла.

 В результате проливания жидкости омывателя кузовные панели могут обесцвечиваться. Старайтесь избегать проливания, особенно при использовании неразбавленных жидкостей или растворов с высокой концентрацией. В случае проливания немедленно промойте водой участок, на который попала жидкость.

ДОЛИВ ЖИДКОСТИ ОМЫВАТЕЛЯ

Из бачка омывателя жидкость подается на жиклеры ветрового и заднего стекла, а также на жиклеры омывателя фар.

Проверяйте уровень в бачке и доливайте жидкость не реже одного раза в неделю. Всегда доливайте жидкость омывателя для предотвращения замерзания.

Периодически включайте омыватель для проверки работоспособности жиклеров и их ориентации.

1. Перед снятием крышки горловины очистите ее во избежание попадания в бачок грязи.
2. Снимите крышку горловины.
3. Заполняйте бачок, пока жидкость не станет видна в горловине.

Проверка уровней рабочих жидкостей

4. Установите крышку горловины на место.

Автомобили для холодного климата также оснащаются дополнительным бачком омывателя. На автомобили с дополнительным бачком омывателя распространяются все описанные выше важные моменты.

Примечание: На автомобилях с дополнительным бачком омывателя сначала всегда проверяйте и доливайте жидкость в главный бачок.

ПРОВЕРКА УРОВНЯ РАБОЧЕЙ ЖИДКОСТИ СИСТЕМЫ DYNAMIC RESPONSE

 Жидкость системы динамической стабилизации высокотоксична. Храните емкости запечатанными, в недоступном для детей месте. Если вы подозреваете, что могли случайно проглотить жидкость, немедленно обратитесь за медицинской помощью.

 При попадании жидкости на кожу или в глаза немедленно обильно промойте водой.

 Запрещается запускать двигатель, если уровень жидкости опустился ниже метки **MIN**. Может произойти серьезная поломка системы динамической стабилизации.

 В случае заметного падения уровня жидкости немедленно обратитесь за квалифицированной помощью.

 Если уровень жидкости падает медленно, ее можно долить до верхней отметки, чтобы доехать до станции техобслуживания для проверки. Однако рекомендуется обратиться за помощью к квалифицированным специалистам, перед тем как продолжить эксплуатацию автомобиля.

 Не пользуйтесь автомобилем, чтобы доехать до станции техобслуживания, если есть вероятность попадания протекающей жидкости на горячую поверхность, например, на систему выпуска.

Проверяйте и доливайте жидкость только при выключенном двигателе и на холодной системе.

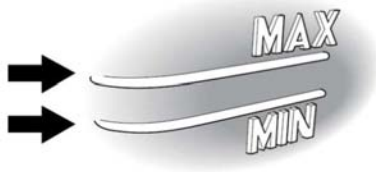

E150756

Уровень жидкости должен быть между метками **MIN** и **MAX**.

ДОЛИВ РАБОЧЕЙ ЖИДКОСТИ ДЛЯ СИСТЕМЫ DYNAMIC RESPONSE

ⓘ Жидкость системы динамической стабилизации повреждает окрашенные поверхности. Немедленно удалите пролитую жидкость впитывающим материалом и промойте место водным раствором автомобильного шампуня.

ⓘ Не заправляйте бачок выше метки **MAX**.

1. Перед снятием крышки горловины очистите ее во избежание попадания в бачок грязи.
2. Снимите крышку горловины.
3. Долейте рекомендуемую жидкость в бачок до уровня между метками **MIN** и **MAX**. См. **346, СМАЗОЧНЫЕ МАТЕРИАЛЫ И РАБОЧИЕ ЖИДКОСТИ**.
4. Установите крышку горловины на место.