

СИДЕНЬЯ ПРЕДСТАВИТЕЛЬСКОГО КЛАССА

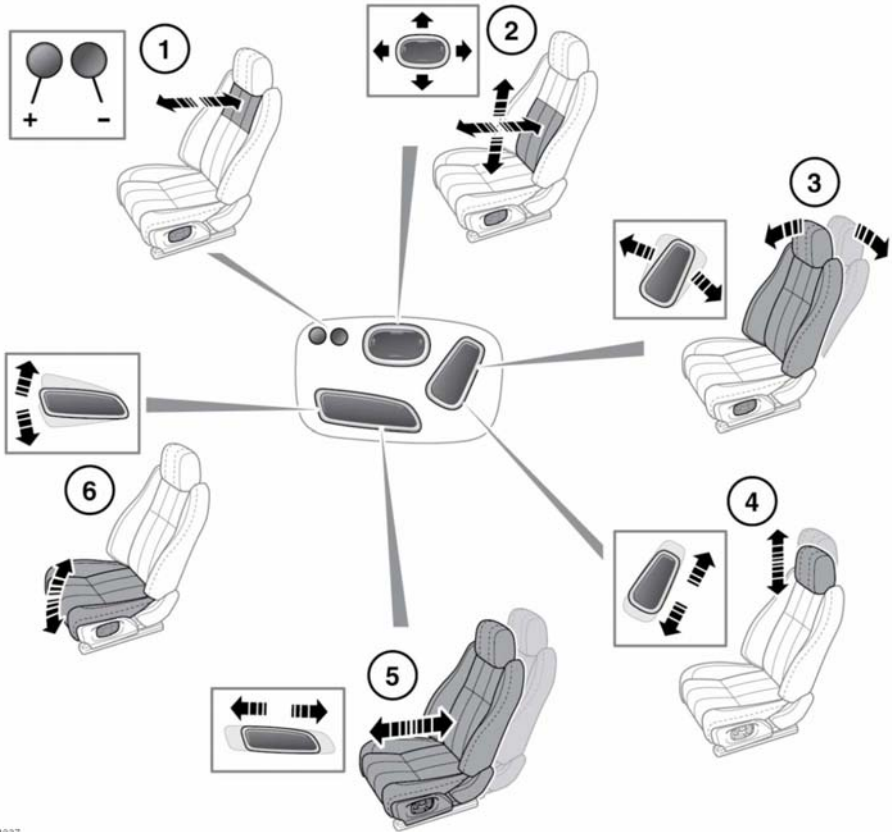

E144837

1. Угол наклона верхней части спинки сиденья.
2. Регулировка поясничной опоры.
3. Угол наклона спинки сиденья.
4. Высота подголовника.
5. Перемещение сиденья вперед и назад.
6. Регулировка наклона подушки сиденья.

Сиденья представительского класса также оснащены:

- климат-контролем (см. **110, УПРАВЛЕНИЕ МИКРОКЛИМАТОМ В ЗАДНЕЙ ЧАСТИ САЛОНА**);
- функцией массажа (см. **104, СИДЕНЬЯ С ФУНКЦИЕЙ МАССАЖА**).

СИДЕНЬЯ С ЭЛЕКТРОПРИВОДОМ

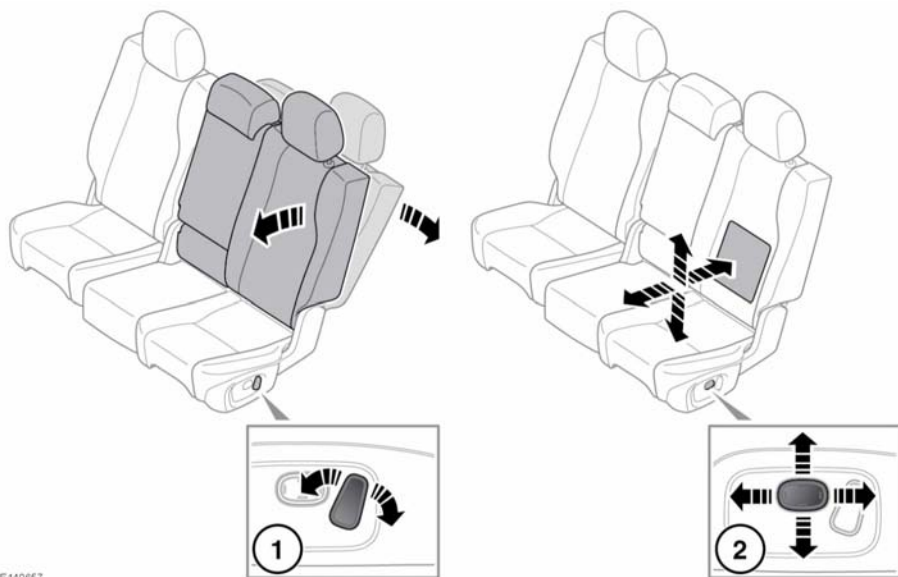

E140657

1. Угол наклона спинки сиденья.
2. Поясничная опора.

СИДЕНЬЯ С РУЧНОЙ РЕГУЛИРОВКОЙ

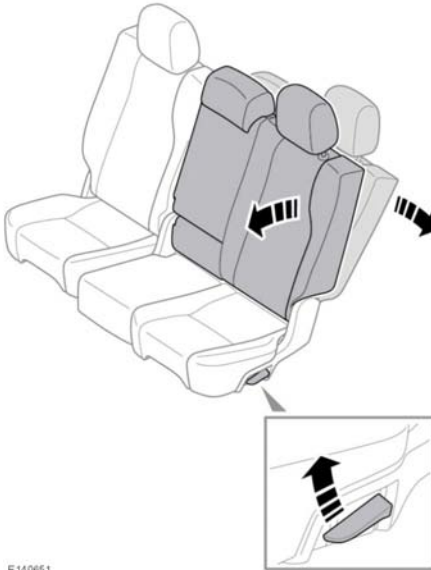

Чтобы отрегулировать угол наклона спинки сиденья:

1. Поднимите регулировочный рычаг.
2. Отрегулируйте спинку сиденья, чтобы получить желаемый угол наклона.
3. Отпустите регулировочный рычаг.

СИДЕНЬЯ С ФУНКЦИЕЙ МАССАЖА

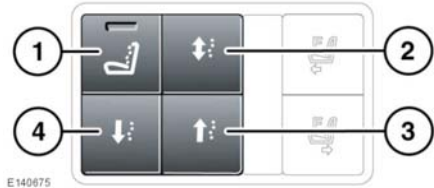

1. Вкл./выкл. функции массажа.
2. Массаж в двух направлениях.
3. Массаж по направлению вверх.
4. Массаж по направлению вниз.

Примечание: Программы массажа имеют определенный цикл времени, который требуется выбрать повторно для постоянного использования.

Задние сиденья

ОТОДВИГАНИЕ СИДЕНЬЯ ПАССАЖИРА

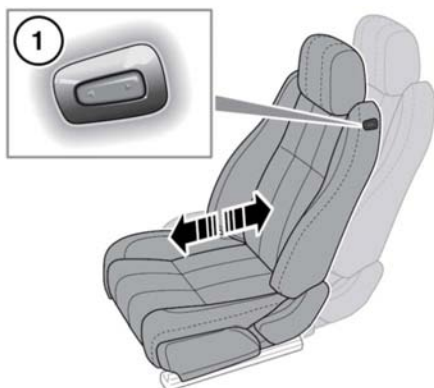

E140676



1. Располагается на сиденье переднего пассажира.
2. Располагается на задней центральной консоли (только задние сиденья представительского класса).

Положение сиденья переднего пассажира можно отрегулировать таким образом, чтобы увеличить свободное пространство для пассажиров задних сидений. Используйте соответствующий переключатель для регулировки перемещения сиденья вперед или назад.

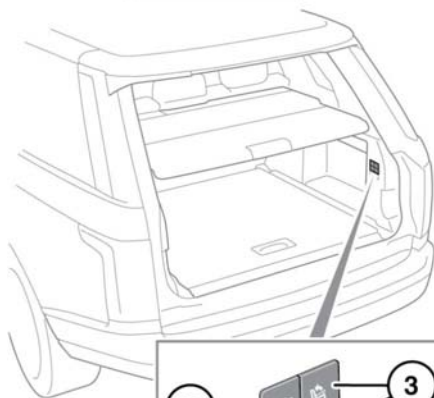
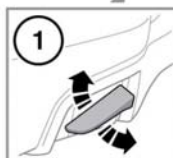
СКЛАДЫВАНИЕ И УСТАНОВКА ЗАДНИХ СИДЕНИЙ



E140665

-  **Всегда надежно закрепляйте перевозимые в автомобиле предметы.**
-  **Ни в коем случае не перевозите пассажиров в багажном отделении.**
-  **Убедитесь, что при поднятой спинке сиденья механизм фиксации полностью вошел в зацепление.**
-  **Поднимая задние сиденья, проследите за тем, чтобы ремни безопасности надлежащим образом были протянуты в направляющих и не оказались защемлены позади сидений.**
-  **Перед тем, как на сиденье сядет пассажир, необходимо поднять подголовники до требуемого уровня.**

Сиденья второго ряда можно складывать полностью для размещения крупных грузов или частично, чтобы оставить места для пассажиров.

1. Сиденья с ручной регулировкой: поднимите рычаг снятия фиксации. Спинка сложится, опустившись на подушку сиденья. Поднимите спинку сиденья в вертикальное положение и убедитесь, что она зафиксировалась в этом положении.
2. Сиденья с электроприводом: нажмите, чтобы сложить/поднять спинку левого сиденья.
3. Сиденья с электроприводом: нажмите, чтобы сложить/поднять спинку правого сиденья.

***Примечание:** Если сиденья с электроприводом будут последовательно полностью сложены/подняты более 3-х раз подряд за короткий промежуток времени, система отключится на 2 минуты.*

ПРЕПЯТСТВИЕ РЕГУЛИРОВКЕ ПОЛОЖЕНИЯ ЗАДНЕГО СИДЕНЬЯ

-  Если во время складывания или подъема сиденья с электроприводом, оно неожиданно останавливается, проверьте наличие препятствий и устранили их.

После устранения препятствий возобновите перемещение сиденья, нажав соответствующую кнопку складывания или подъема на 2 секунды.

***Примечание:** Если нет видимых препятствий, и невозможно выполнить перемещение в штатном режиме, обратитесь дилеру/в авторизованную мастерскую компании.*