

# Проигрыватель компакт-дисков

## ОРГАНЫ УПРАВЛЕНИЯ ПРОИГРЫВАТЕЛЕМ КОМПАКТ-ДИСКОВ

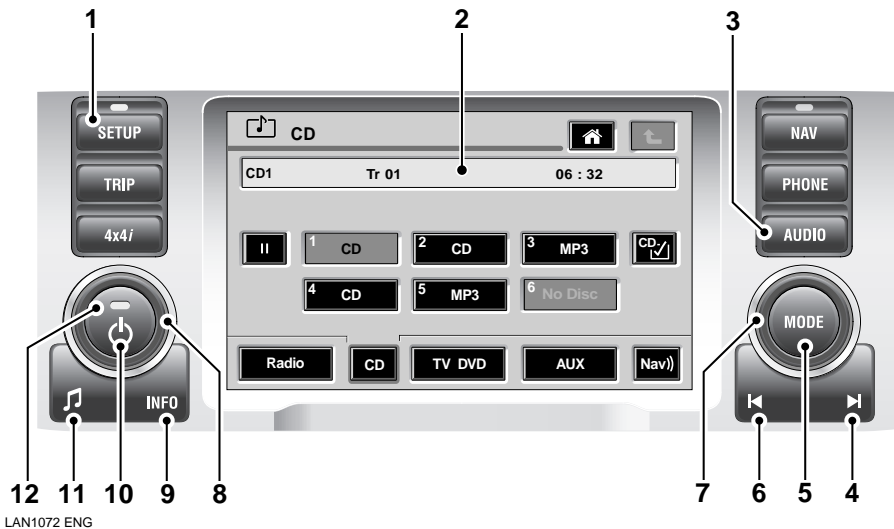

1. Настройки
2. Сенсорный экран
3. A/V (аудио/видео)
4. Вперед/увеличить
5. Режим
6. Назад/уменьшить
7. Выбор источника звуковых сигналов
8. Громкость
9. Информация
10. Включение/выключение аудиосистемы
11. Звуковые настройки
12. Индикатор включения/выключения аудиосистемы

**Примечание:** Для управления мультимедийной системой Infotainment используются аппаратные кнопки вокруг сенсорного экрана и сенсорные кнопки непосредственно на экране. В данном руководстве аппаратные кнопки называются кнопками, а сенсорные кнопки – пиктограммами.

# Проигрыватель компакт-дисков

---

## **Двухсторонние диски/диски**

### **DVDPlus**

В последнее время в музыкальной индустрии наметился переход на новый формат DVD-дисков. Это так называемые **двухсторонние диски** или диски **DVDPlus**. На одной стороне таких дисков записывается музыка в цифровом формате, на другой стороне – видеоматериалы. Возможно, вы сможете загрузить и прослушать такой диск в современной автомобильной аудиосистеме с фронтальной загрузкой CD, однако диск может застрять и заблокировать работу механизма. При такой неисправности проигрыватель компакт-дисков не обслуживается по гарантии.

# Проигрыватель компакт-дисков

## АВТОЧЕЙНДЖЕР КОМПАКТ-ДИСКОВ

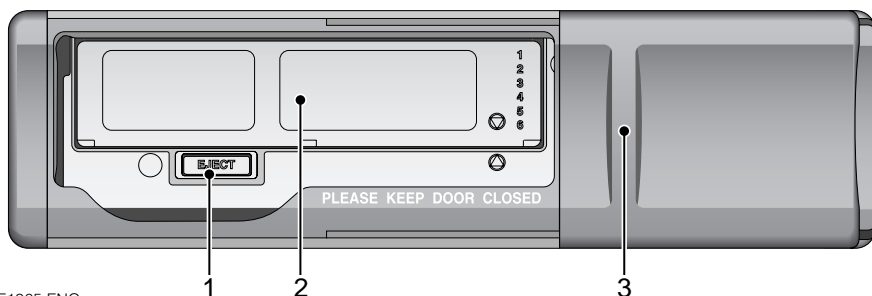

ICE1965 ENG

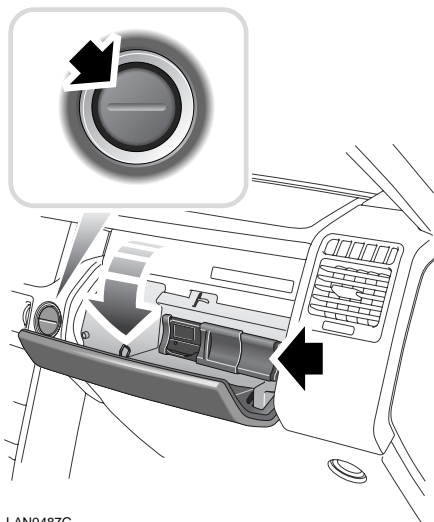

Авточейнджер компакт-дисков расположен в верхней секции перчаточного ящика со стороны пассажира. Нажмите на кнопку защелки, чтобы открыть перчаточный ящик.

Для того чтобы установить или снять магазин (2), полностью откройте сдвижную шторку (3).

В остальное время шторка должна оставаться закрытой, предотвращая попадание внутрь чейнджера пыли и грязи.

Нажмите на кнопку (1), чтобы извлечь магазин.

### Уход за авточейнджером компакт-дисков

Изготовители не рекомендуют пользоваться чистящими дисками.

# Проигрыватель компакт-дисков

## Загрузка и выгрузка компакт-дисков из магазина

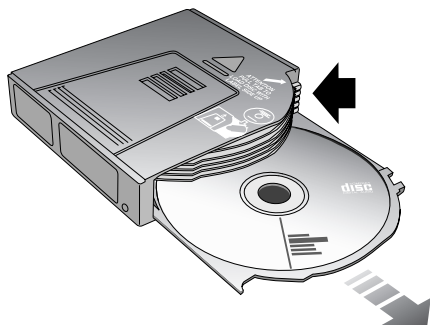

ICE1966 ENG

Для выгрузки дисков из магазина разверните его стрелкой вверх и поочередно вытяните каждый лоток за выступы (верхняя стрелка на рисунке), надежно удерживая каждый лоток, чтобы не выронить диск. Поочередно извлеките диски, удерживая их только за кромки и за центральное отверстие.

# Проигрыватель компакт-дисков

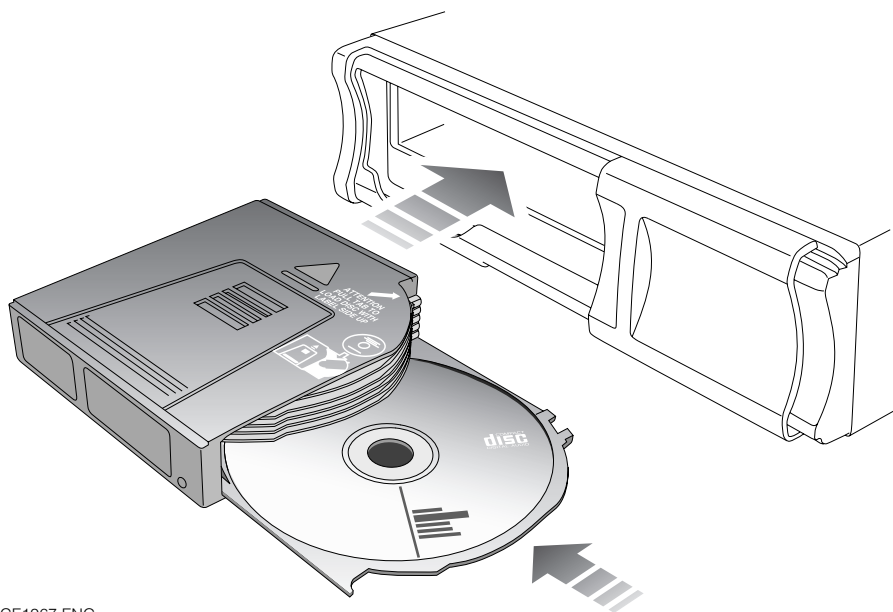

ICE1967 ENG

Поместите диски (ярлыками вверх) в каждый из лотков, удерживая диски только за наружную кромку и центральное отверстие. Каждый лоток предназначен для размещения только одного диска.

Правильно вставьте лоток в параллельные пазы, расположенные на каждой стороне магазина, и задвиньте лоток в магазин. Вставьте магазин в направлении стрелки, изображенной на его корпусе, и задвиньте до упора в проигрыватель компакт-дисков. Закройте сдвижную шторку.

Важное примечание:

- Авточейнджер компакт-дисков следует эксплуатировать только в соответствии с инструкциями. Использование проигрывателя любым другим способом может привести к тому, что пользователь будет подвергаться действию невидимого лазерного излучения, превышающего лимит для лазеров класса 1.
- Используйте только стандартные компакт-диски диаметром 12 см.
- НЕ ИСПОЛЬЗУЙТЕ диски неправильной формы или поврежденные диски, поскольку это может привести к повреждению авточейнджера компакт-дисков.

## Проигрыватель компакт-дисков

---

- Запрещается использовать компакт-диски диаметром 8 см, даже если установлен адаптер.
- Возможно воспроизведение дисков формата CD-R и CD-RW с закрытой сессией записи.
- Не следует пользоваться авточейнджером компакт-дисков при температуре ниже  $-10^{\circ}\text{C}$  или выше  $+60^{\circ}\text{C}$  (ниже  $14^{\circ}\text{F}$  или выше  $140^{\circ}\text{F}$ ). При перегреве авточейнджера компакт-дисков на экране появляется сообщение **HIGH TEMP** (Перегрев). В этом случае выключите проигрыватель компакт-дисков, извлеките магазин и дайте авточейнджеру остыть. Если проблема не устранена, обратитесь за консультацией к дилеру/в технический центр.

***Примечание:** Дополнительные магазины можно приобрести у дилера/в техническом центре компании Land Rover.*

# Проигрыватель компакт-дисков

## ОРГАНЫ УПРАВЛЕНИЯ ПРОИГРЫВАТЕЛЕМ КОМПАКТ-ДИСКОВ

### Выбор режима воспроизведения компакт-дисков

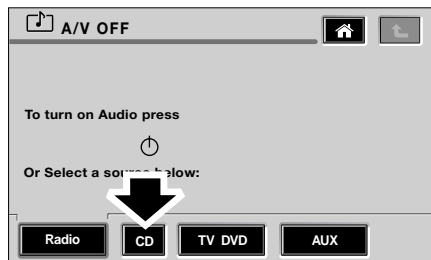
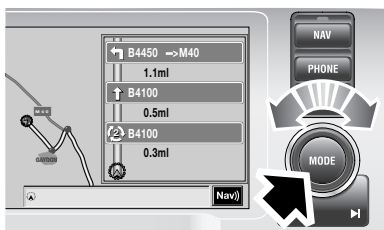

ICE2118 ENG

Альтернативный вариант: если уже используется любой другой режим аудиоблока, нажмите на пиктограмму **CD**.

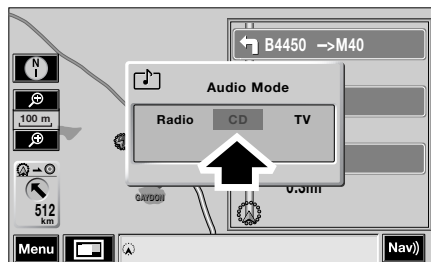

LAN1073 ENG

Для перехода в режим проигрывателя CD нажмите кнопку **MODE** (Режим). Появится всплывающее окно режимов работы аудиоблока. Для выбора **CD** в качестве источника звука вращайте регулятор, пока не будет подсвечен пункт **CD**.

# Проигрыватель компакт-дисков

## Воспроизведение компакт-дисков

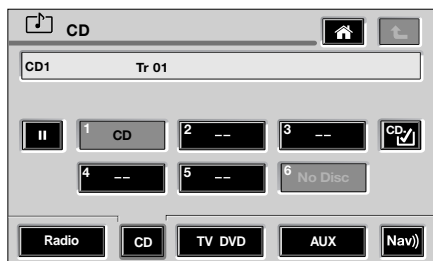
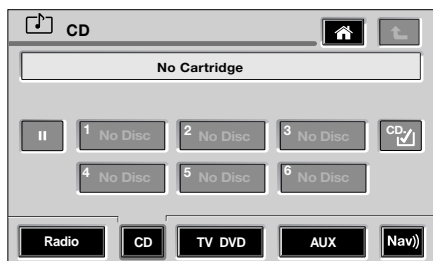

LAN1182 ENG

Если режим CD выбран до установки магазина, на экране появится сообщение **No Cartridge** (Нет картриджа). После установки магазина возникает короткая пауза, во время которой система считывает информацию с дисков и на экране появляется сообщение **Please Wait – Loading** (Пожалуйста, подождите – Идет загрузка).

После загрузки магазина и считывания компакт-дисков воспроизведение начинается с первой записи на первом диске.



# Проигрыватель компакт-дисков

## Кнопки выбора/поиска

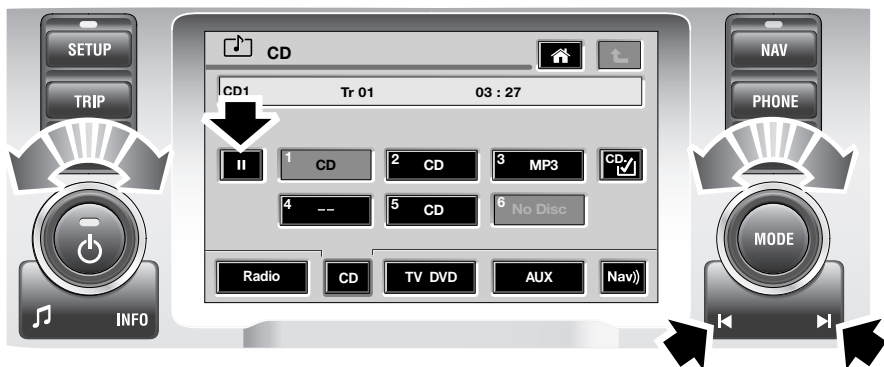

LAN1074 ENG

**Выбор композиции:** во время воспроизведения компакт-диска нажмите и отпустите правую кнопку поиска для перехода к началу следующей композиции или левую кнопку поиска для возврата к началу текущей композиции. Для перехода к нужной записи нажмите на одну из кнопок необходимое количество раз.

**Поиск дорожки (быстрая прокрутка вперед/назад):** Нажмите и удерживайте кнопку поиска для быстрой прокрутки одной или нескольких композиций компакт-диска в направлении вперед или назад. После отпускания кнопки возобновляется нормальное воспроизведение.

### Пауза

Нажмите на пиктограмму паузы, чтобы приостановить воспроизведение. Повторное нажатие на эту пиктограмму возобновляет воспроизведение с того места, на котором оно было остановлено.

### Пиктограммы выбора диска (1 – 6)

Выбрав режим многодискового проигрывателя CD, нажмите на соответствующую пиктограмму, чтобы выбрать один из загруженных дисков. Воспроизведение начинается с начала этого диска, затем последовательно воспроизводятся все загруженные диски.

*Примечание:* Аудиосистема распознает тип диска только после однократного считывания диска.

Вы не можете выбрать пустой отсек магазина, поскольку обозначающая его пиктограмма неактивна. Если диск неправильно вставлен или поврежден, его пиктограмма сохраняет вид --, а на экране появляется сообщение **INVALID DISC** (Ошибка диска). Выберите другой диск.

# Проигрыватель компакт-дисков

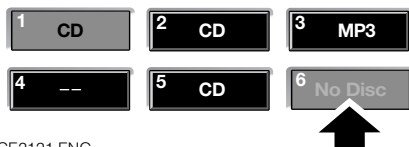
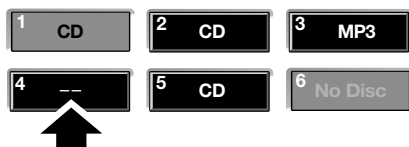
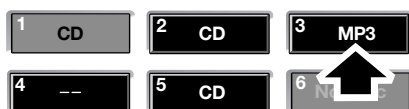
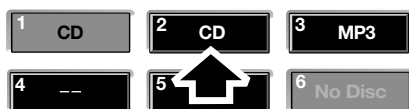
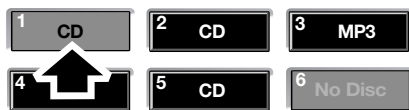

ICE2121 ENG

- **Пиктограмма 1**

Обозначает CD, который воспроизводится в настоящий момент.

- **Пиктограммы 2 и 5**

Отделения, в которых находятся CD.

- **Пиктограмма 3**

Отделение, в котором находится диск MP-3.

- **Пиктограмма 4**

Различные варианты, например, диск еще не считан, поврежден, неправильно установлен и т.д.

- **Пиктограмма 6**

В этом отделении нет диска.

# Проигрыватель компакт-дисков

## Функции воспроизведения

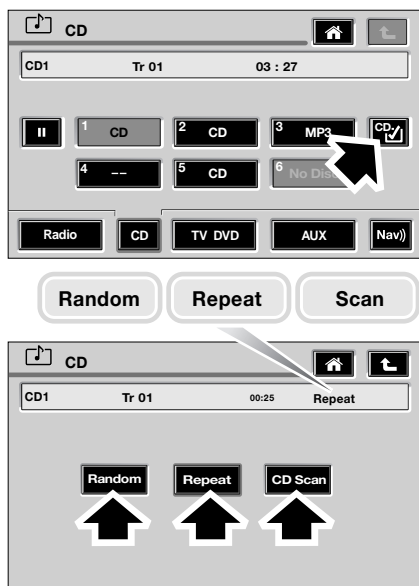

LAN1205 ENG

Для доступа к дополнительным функциям воспроизведения нажмите на пиктограмму настроек CD, которая показана стрелкой на верхнем рисунке.

- **Произвольный порядок**

В этом режиме проигрыватель воспроизводит записи с выбранного диска в произвольной последовательности.

- **Повтор**

Проигрыватель непрерывно воспроизводит выбранную запись от начала до конца, пока не отменен режим повтора.

- **Сканирование CD**

В режиме сканирования все композиции с выбранного диска поочередно воспроизводятся в течение 10 секунд. Затем возобновляется воспроизведение той композиции, которая была выбрана в момент включения режима сканирования. Это позволяет пользователю прослушать все композиции и выбрать одну из них.

Для отмены любой из функций воспроизведения:

- Нажмите на пиктограмму используемой функции.
- Выберите другую функцию воспроизведения.
- Нажмите на кнопку прямой/обратной прокрутки.
- Выключите аудиоблок или зажигание.
- Извлеките магазин с компакт-дисками.

# Проигрыватель компакт-дисков

## Воспроизведение дисков MP3

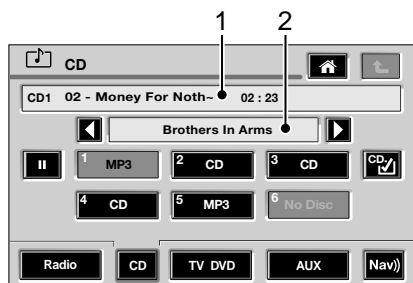

LAN1183 ENG

Проигрыватель компакт-дисков может воспроизводить диски формата MP3, загруженные в магазин обычным путем.

**Примечание:** В магазин можно одновременно загрузить обычные компакт-диски и диски формата MP3.

Во время воспроизведения диска формата MP3 (1) на экране появляется дополнительное окно информации (2). Если на диске MP3 записаны музыкальные файлы, помещенные в папки, в дополнительном окне информации появляется информация о папках.



LAN1075 ENG

Для перехода между композициями в папке используйте кнопки «вверх/вниз».

# Проигрыватель компакт-дисков



LAN1184 ENG

Для перехода между папками используйте пиктограммы «влево/вправо» рядом с дополнительным окном информации.

Информация о композициях и файлах выводится на экран обычным способом, в верхнем окне информации.

## Экран информационной панели водителя.

Если для управления радиоприемником/проигрывателем CD используются кнопки на рулевом колесе, на экран информационной панели водителя, расположенный под приборами, выводится сообщение.

## Формат папок и записей MP3

На дисках CD-R и CD-RW папки и композиции формата MP3 могут быть записаны по-разному, причем папки могут находиться на разных уровнях, а записи – в разных папках.

Для снижения нагрузки на систему требуется неизменная структура папок. Поэтому допускается только один уровень размещения папок. На этом уровне может находиться до 20 папок, имя папки может содержать не более 20 символов. В корневом каталоге может быть до 50 композиций, в каждой папке также может быть до 50 композиций.

**Примечание:** Любая папка, находящаяся внутри другой папки, игнорируется.

**Примечание:** Проигрыватель воспринимает любой диск, на котором имеются записи в формате MP3 и CD-DA как обычный CD (любые композиции в формате MP3 игнорируются).

**Примечание:** Авточейнджеру компакт-дисков может потребоваться достаточно много времени (1 минута или больше) для загрузки диска с несколькими сеансами записи. Пользователи могут создавать на CD до 40 сеансов записи, но это увеличивает длительность загрузки.

**Примечание:** Нет гарантии, что проигрыватель CD сможет воспроизвести любой диск, поскольку в продажу поступают диски различного качества.